

Instrukcja obsługi nadajnika i odbiornika Okayo OTG-100-PMAB

Interfejs

Nadajnik (Tx)



Odbiornik (Rx)

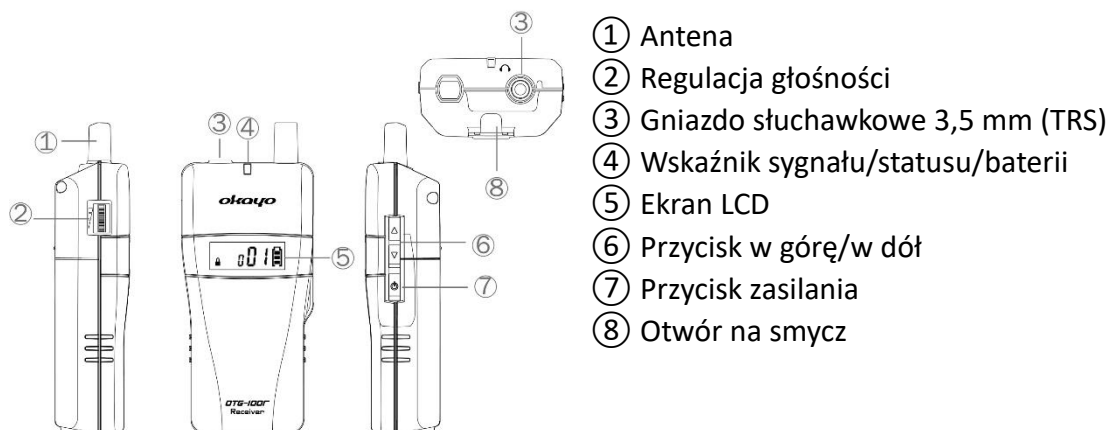

Wskaźnik LED

| Dioda LED | Nadajnik (Tx) | Odbiornik (Rx) |
|--------------------------|----------------------------------|-----------------------|
| Niebieska | Bateria w pełni naładowana | |
| Czerwona | Niski poziom naładowania baterii | |
| Stała | Urządzenie jest włączone | Odebrano sygnał |
| Brak świecącej się diody | Urządzenie jest wyłączone | Nie połączone z grupą |
| Świeci się | Zdalne ustawianie kanałów w toku | — |

Zdejmowanie pokrywy akumulatora

Naciśnij symbol globusa (logo Okayo) na pokrywie, aby przesunąć w dół.

Krok 1

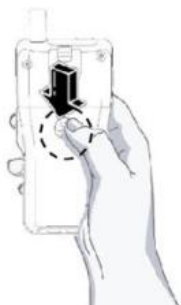

Krok 2



Wskaźnik mikrofonu



ZIELONY

Mikrofon jest włączony



CZERWONY

Mikrofon jest wyciszony

Ustawienia

- Naciśnij i przytrzymaj przycisk ▲, aby włączyć (⏻).
Ustawienia pojawiają się w kolejności.
- Dostosuj ustawienia zgodnie z preferencjami za pomocą przycisków ▲, ▼ i potwierdź, naciskając przycisk zasilania ⏻.
- Wyjdiesz automatycznie po zakończeniu ustawiania ostatniego parametru.
-



| Nadajnik (Tx) | | Odbiornik (Rx) | |
|-------------------------------------|-------------------------------|---|-----------------|
| Blokada kanału | <u>On</u> / OFF | Blokada kanału | <u>ON</u> / OFF |
| Moc RF | Hi / <u>Low</u> | Automatyczne wyłączenie zasilania ^{N4} | <u>ON</u> / OFF |
| Priorytet Audio ^{N1} | ON / <u>OFF</u> | Automatyczne włączenie zasilania ^{N5} | ON / <u>OFF</u> |
| ADNR ^{N2} | <u>OFF</u> / Low / Mid / High | Wyjście słuchawkowe ^{N6} | Hi / <u>Low</u> |
| Wzmocnienie czułości mikrofonu | 1 (min) / 2 / 3 / 4 / 5 (max) | | |
| Wyłączenie odbiornika ^{N3} | ON / <u>OFF</u> | | |

N1 Mikrofon jest wyciszony podczas podłączania zewnętrznego dźwięku.

N2 Dostosuj ADNR w przypadku szumu z otoczenia, aby poprawić wrażenia słuchowe.

N3 Odbiornik zostanie wyłączony zdalnie po wyłączeniu nadajnika.

N4 Automatyczne wyłączenie, jeśli przez 20 minut nie będzie sygnału z nadajnika.

N5 Automatyczne włączenie po opuszczeniu stacji ładowania.

N6 Dotyczy użytkowników HAC, gdy ustawiona jest opcja 'Hi'.

Uruchamianie i działanie

Włącz zasilanie







Naciśnij i przytrzymaj przycisk zasilania , aby włączyć urządzenie.

Uwaga: Domyślnie nadajnik jest wyciszony po włączeniu zasilania.

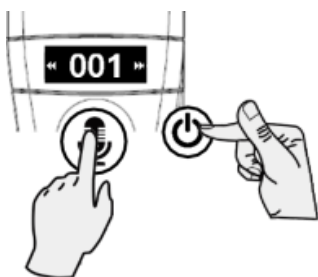
Zdalne ustawianie numeru kanału (tylko w nadajniku)

Odbiorniki zostaną łatwo przypisane do odpowiedniego kanału, gdy zastosuje się to ustawienie w nadajniku.





- Naciśnij i przytrzymaj jednocześnie przycisk MIC oraz przycisk zasilania , aby wejść w tryb ustawiania kanału.
- Wybierz kanał za pomocą przycisków ▲, ▼ i potwierdź, naciskając przycisk zasilania . Wskaźnik sygnału zacznie migać.
- Teraz włącz zasilanie odbiornika (), a jego wskaźnik sygnału zaświeci się.
- Aby opuścić ten tryb, ponownie naciśnij krótko przycisk MIC w nadajniku.

Przenoszenie się zdalnie na inny kanał (tylko w nadajniku)



Nadajnik może przenieść całą grupę na inny wolny kanał, gdy napotka zakłócenia.

- Naciśnij i przytrzymaj oba przyciski MIC i CALL.
- Na wyświetlaczu pojawi się ekran . Nadajnik szuka wolnego kanału.
- Na wyświetlaczu pojawi się ekran . Nadajnik przenosi kanał grupy.
- Kontynuuj wycieczkę po zakończeniu przenoszenia kanału.

Ręczna zmiana kanału

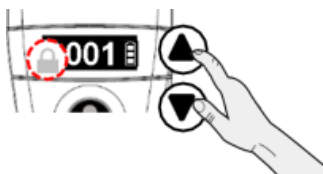

- Naciśnij i przytrzymaj oba przyciski ▲ i ▼, aby odblokować. Ikona kłódki  zniknie.
- Wybierz inny kanał za pomocą przycisków ▲ lub ▼, a ustawienie potwierdzi się automatycznie.

Zewnętrzne podłączenie audio

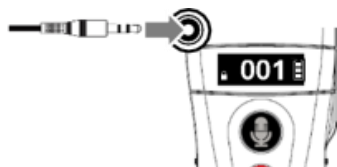

- Podłącz zewnętrzny kabel audio 3,5 mm do portu (kabel nie jest dołączony do zestawu), aby umożliwić bezprzewodową transmisję dźwięku.

Dostosowywanie głośności w odbiorniku

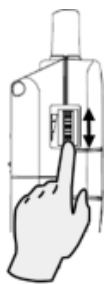

- W razie potrzeby dostosuj głośność, obracając pokrętkę.

Uwaga: Należy pamiętać, że słuchanie przy dużej głośności przez dłuższy czas może uszkodzić słuch.

Wyciszanie mikrofonu w nadajniku



- Domyślnie nadajnik jest wyciszony po włączeniu zasilania.
- Naciśnij krótko przycisk MIC, aby dezaktywować (wyciszyć) lub aktywować mikrofon.

Oszczędzanie energii (tylko w odbiorniku)

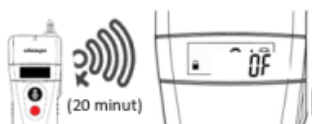

- Odbiornik wyłączy się automatycznie, jeśli przez 20 minut nie zostanie wykryty żaden sygnał z nadajnika.

Zdalne wyłączenie wszystkich odbiorników (tylko nadajnik)

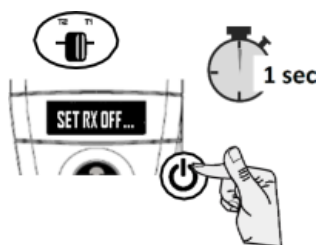

Pamiętaj o aktywowaniu tej funkcji w menu ustawień przed wycieczką.

- Wszystkie odbiorniki zostaną zdalnie wyłączone po wyłączeniu nadajnika (⏻).
- Wyświetla się komunikat „SET RX OFF”, informujący o włączeniu funkcji.

Wyłączenie urządzenia

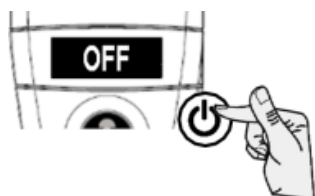

- Naciśnij i przytrzymaj przycisk ⏻, aby wyłączyć